

DESCRIPTION

Le rack Crux 3 est le support mural de la gamme d'armoires barpa. La meilleure manière de profiter pleinement de cette armoire est d'utiliser les accessoires barpa, à acquérir séparément. Parfait pour des solutions polyvalentes telles que les petits réseaux.

NORMES APPLICABLES

- ANSI/EIA RS-310-D • IEC 60297-2
- DIN 41494 Partie 1 et 7



SPÉCIFICATIONS

Matériau	Acier laminé SPCC à froid ; Profil de montage : 1,2 mm ; Autres : 1,0 mm
Capacité de Charge (kg)	30
Couleur	Noir (RAL9004)
Connexion à la terre	Oui
Famille de produits	Série Crux

CARACTÉRISTIQUES

Déjà monté
Entrée de câbles sur le couvercle supérieur et le panneau inférieur
Sens d'ouverture de la porte modifiable, angle d'ouverture supérieur à 180 degrés
Porte avant en verre
Panneau mural pour une installation facile, verrouillé de l'intérieur avec vis pour éviter les vols ou les chutes accidentelles
Installation standard 10" avec pré-installation de ventilation

INFORMATIONS SUR LES COMMANDES

Produit						Paquet	
Code	U	Largeur (mm)	Longueur (mm)	Hauteur (mm)	Dimensions (mm)	Poids (kg)	EAN
82361080000	8	300	236,4	441	300x300x411	8.5	5608445014122

DESSIN TECHNIQUE (mm)

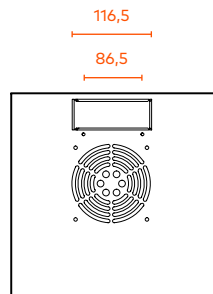
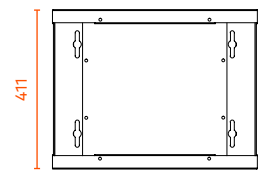
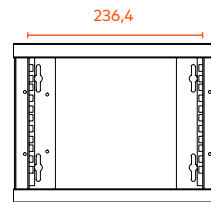
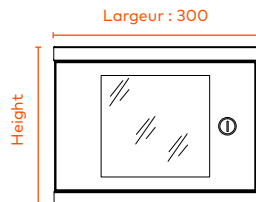
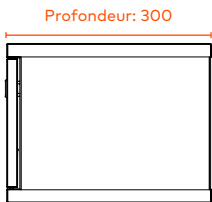
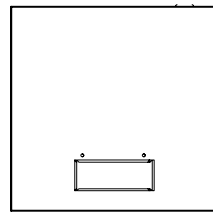
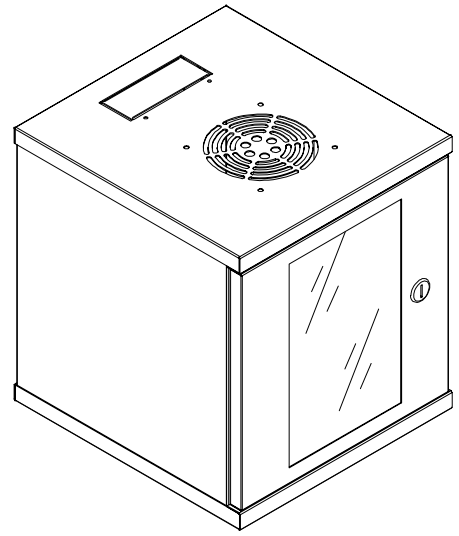

EMBALLAGE

Les images incluses sont uniquement à titre indicatif.

Chez barpa, nous attachons une grande importance à la qualité de nos emballages pour garantir la protection et la facilité d'utilisation de nos produits.



Pour commander un rack assemblé, ajoutez "M" à la fin du code.
Merci de spécifier cela dans votre demande.